

LUCE

tulux



# SWISS LIGHT CREATIONS

EQUIP

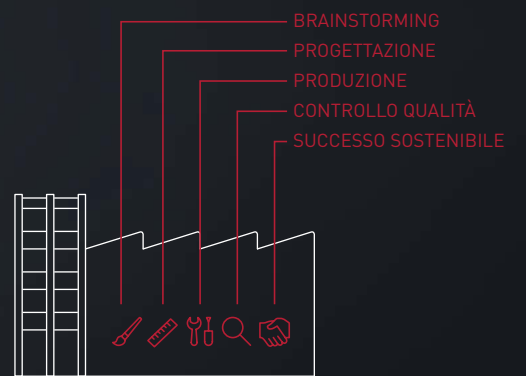

Tulux – un'azienda  
che illumina.

## SWISS LIGHT CREATIONS



«Affidabilità e qualità. Sono i capisaldi di SWISS LIGHT CREATIONS fin dal 1948. Per questo investiamo molto, direttamente in Svizzera, nella nostra sede di produzione di Tuggen, nel Canton Svitto. 200 collaboratrici e collaboratori garantiscono un'autentica qualità svizzera in tutte le fasi produttive. Dall'idea all'attuazione, passando per lo sviluppo e la progettazione, realizziamo soluzioni di illuminazione che suscitano emozioni grazie alla loro elevata qualità: vere SWISS LIGHT CREATIONS.

La nostra decennale tradizione aziendale ci dirige verso una costante innovazione. Occorrono coraggio, chiarezza e responsabilità. Coraggio per soluzioni innovative, chiarezza nell'attuazione e responsabilità verso i nostri collaboratori e la società. Per questo ci assumiamo la nostra responsabilità di produttori, impegnandoci anche nell'ambito del riciclaggio: lampade e lampadine non vanno solo prodotte secondo gli standard migliori, ma devono anche poter essere restituite e riciclate correttamente in tutta la Svizzera. Siamo una PMI con un ruolo di spicco nel mercato. Questo implica obblighi. Ci assumiamo la responsabilità per l'intero settore e diamo un senso al concetto di qualità.

Plasmare la luce, darle un corpo, fornirle un'aura individuale: SWISS LIGHT CREATIONS non è solo sinonimo di comuni prodotti, bensì di soluzioni precise e convincenti. I nostri sviluppatori creano lampade standard e speciali di alto livello in base ai desideri dei clienti. Ci concentriamo sulle lampade e i sistemi di illuminazione per il mercato svizzero. Grazie alla stima di cui godiamo sul mercato, avvertiamo che il nostro obiettivo è corretto e offriamo ciò che incarniamo: SWISS LIGHT CREATIONS.»

A handwritten signature in black ink, which appears to read "Ivo Huber". The signature is fluid and cursive, written on a light-colored background.

Ivo Huber  
Direttore

# EQUIP

## Indice

- 5 **Cinque ragioni convincenti.**
- 6 **Un'idea divenuta realtà.**
- 8 **Un prodotto che si fa notare.**
  - 8 Panoramica
  - 10 Design
  - 11 Design spot
  - 12 Struttura
  - 13 Raffreddamento
  - 14 Qualità della luce
  - 15 Prestazioni luminose
  - 16 Distribuzione della luce
  - 17 Montaggio
  - 18 Ambiti di utilizzo



EQUIP – cinque ragioni  
convincenti.

1. Downlight di nuova generazione
2. Luce discreta
3. Si integra negli spazi
4. Tecnologia intelligente
5. Qualità della luce differenziata

EQUIP – un'idea  
divenuta realtà.

# SVILUPPO E DESIGN

«EQUIP è una famiglia di downlight che fissa nuovi standard, introducendo una nuova generazione in questo campo. Per lo sviluppo di queste lampade abbiamo fatto affidamento non solo al nostro know-how, ma anche alle libertà di cui godiamo presso Tulux. La libertà di concepire lampade da zero, di sperimentare, per poi perfezionarle dopo la valutazione. Abbiamo ripetuto queste fasi fino ad esserne certi: EQUIP illumina proprio come avevamo immaginato. Con EQUIP si possono realizzare diversi caratteri di luce, illuminando spazi e oggetti a piacere, in maniera più brillante o più diffusa. Grazie alla tecnologia LED, EQUIP permette di sfruttare davvero le modularità della luce. Ne sono convinto: architetti e progettisti dell'illuminazione saranno lieti di impiegare EQUIP per le sue molteplici possibilità di design. EQUIP presenta tante sfaccettature, pur mantenendo una suggestiva discrezione.»

Matthias Werner  
Responsabile sviluppo





EQUIP - un prodotto  
che si fa notare.

# PANORAMICA

- Riflettore segmentato altamente riflettente
- Riflettore anabbagliante in alluminio o plastica
- Con vetro antiriflesso a elevata trasparenza
- Fascio luminoso profondo, medio o ampio, a scelta
- CRI > 90

Lampade con riflettore bianco



Lampada grande, Ø 168 mm



Lampada piccola, Ø 130 mm



## Lampade con riflettori piatti



Riflettore argento opaco



Riflettore a soffitto, brillante

## Lampade con riflettori ondulati



Riflettore ondulato, argento

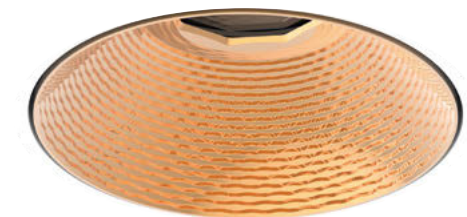

Riflettore a soffitto, ondulato, bronzo



Colore	Ø 130 mm	Ø 168 mm	Ø 165 mm	Ø 165 mm
3000 K / CRI > 90	•	•	•	•
4000 K / CRI > 90	•	•	•	•
<b>Saturazione cromatica</b>				
Ottimizzata per il colore (3000 K)	•	•	•	•
Ottimizzata per il bianco (3000 K)	•	•	•	•
<b>Caratteristiche di emissione</b>				
Diretta	•	•	•	•
Asimmetrica			•	
<b>Ottica</b>				
Riflettore rivestito in argento	•	•	•	•
<b>Riflettore anabbagliante</b>				
Bianco	•	•		
Opaco lucido			•	
Brillante			•	
Bronzo				•
Argento				•
<b>Tipo di montaggio</b>				
Incasso	•	•	•	•
Incasso a soffitto (Ø 160 mm)			•	•
<b>Classe di protezione</b>				
IP40 lato soffitto	•	•	•	•
IP54 lato stanza	•	•		

EQUIP – un prodotto  
che si fa notare.

# DESIGN

- La lampada scompare, apparendo come una rientranza nel soffitto
- Superficie disponibile in qualsiasi tonalità cromatica
- Aspetto uniforme ed elegante in tutte le varianti
- Il vetro pressato al centro protegge la tecnologia intelligente



EQUIP – un prodotto  
che si fa notare.

# DESIGN DEI RIFLETTORI

- Libertà di scegliere i riflettori in base al design e di sostituirli in qualsiasi momento
- Superfici in argento opaco ondulato, in bronzo e argento, da abbinare ai materiali di tendenza
- Riflettore ondulato che rispecchia l'ambiente a onde e riprende le tonalità cromatiche dello spazio circostante



EQUIP – un prodotto  
che si fa notare.

# STRUTTURA

- L'orientamento della luce tramite il riflettore primario all'interno della lampada garantisce protezione da sporco e polvere

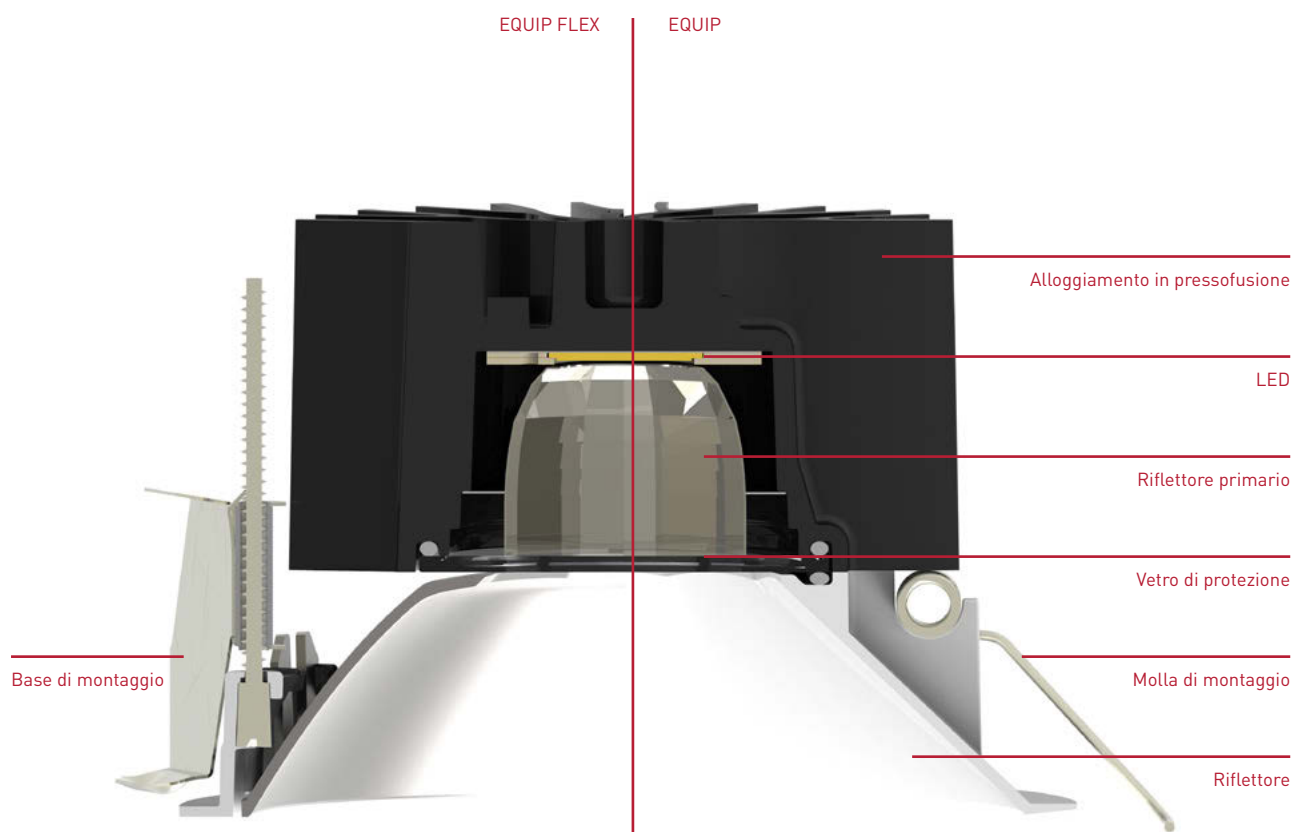

EQUIP – un prodotto  
che si fa notare.

# RAFFREDDAMENTO

- L'alloggiamento termodinamicamente ottimizzato in alluminio pressofuso garantisce un funzionamento stabile e di lunga durata anche nella presa ad incasso nel cemento



Diagramma della corrente

EQUIP – un prodotto  
che si fa notare.

# QUALITÀ DELLA LUCE

- Mascheramento ottimale fino a UGR 16
- 3000 K/4000 K resa cromatica CRI > 90
- 3000 K in tre qualità di luce
- Versione con spettro luminoso migliorato per tonalità di bianco e colori saturi
- Il mascheramento migliorato permette al riflettore di garantire valori di luminosità bassi, ottenendo così una luce a prova di abbaglio con superfici brillanti e ricche di contrasti

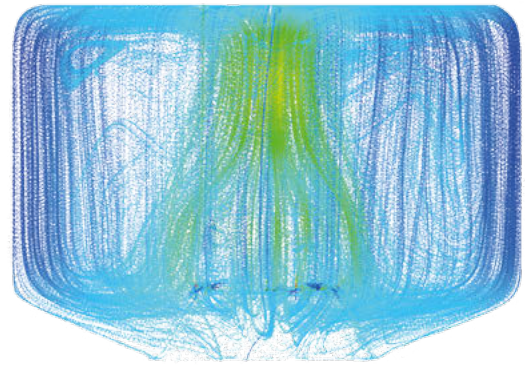

Bianco puro



Colori luminosi



Luce naturale



EQUIP – un prodotto  
che si fa notare.

# PRESTAZIONI LUMINOSE

- Con flussi luminosi da 1400 a 4500 lm l'ambito di utilizzo è pressoché illimitato
- Ogni lampada può essere dotata di un'alimentazione autonoma per le emergenze



Da 3300 a 4500 lm



Da 1400 a 2800 lm



Da 1400 a 4000 lm

EQUIP – un prodotto  
che si fa notare.

# DISTRIBUZIONE DELLA LUCE

- I riflettori sviluppati e realizzati da Tulux consentono di ottenere un orientamento preciso della luce con un angolo superiore a 90°

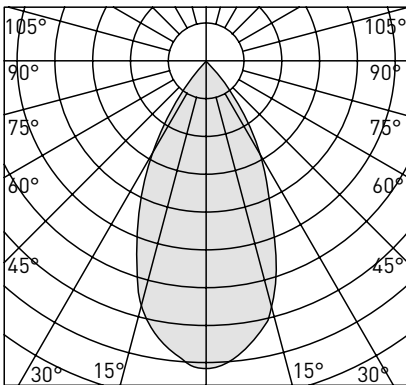

A emissione profonda

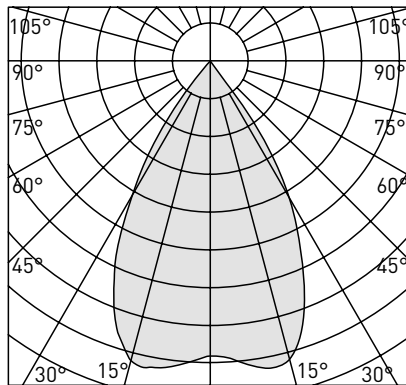

A emissione media

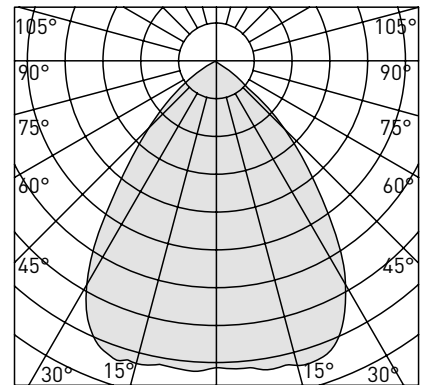

A emissione ampia

EQUIP – un prodotto  
che si fa notare.

# MONTAGGIO

- Le cavità corrispondono alle punte a corona di uso comune
- Per l'incasso rapido della lampada EQUIP-FLEX Tulux offre gli strumenti adatti per soffitti cavi
- La presa ad incasso nel cemento in alluminio consente anche in caso di installazione a filo nel cemento a vista un montaggio rapido e preciso, per una gestione affidabile della temperatura



Punte a corona per l'incasso a filo sul soffitto

EQUIP – un prodotto  
che si fa notare.

# AMBITI DI IMPIEGO

- Bagno
- Uffici
- Ingresso
- Reception
- Scale
- Sottotetto
- Sala riunioni
- Cucina
- Zona vendita
- Zona giorno
- Area salute
- Area wellness
- Corridoio



Esempio di applicazione









Esempio di applicazione



TULUX AG  
TÖDISTRASSE 4  
CH-8856 TUGGEN  
T +41 55 465 60 00  
F +41 55 465 60 01  
INFO@TULUX.CH

[WWW.TULUX.CH](http://WWW.TULUX.CH)



Giugno 2017